

DNM INDUSTRY CO.,LTD.

+886-4-22706191
+886-4-22708734
dnm@dnmshock.com
dnmshock.com

DNM CHINA RUHON SUSPENSION CO.,LTD

+86-755-29882495
+86-755-29882269
dnmshox@163.com

DNM ITALY-DH+ CONTROL SYSTEM Via Don Minzoni 88A

+39-032-1885301
+39-032-1885560
giorgio@dnmsuspension.it
www.dnmsuspension.it/dnmweb/
28043 Bellinzago Novarese(NO),Italy

GERMANY

Vector Bike
+49-157-56507678
+39-032-1885560
info@vectorebike.com
www.vectorebike.com



USA

CyclingDeal
+1-909-397-4025
sales@cyclingdealusa.com
www.cyclingdealusa.com

AUSTRALIA

CyclingDeal
+61-3-97939188
sales@cyclingdeal.com.au
www.cyclingdeal.com.au

USER MANUAL 使用説明書

BURNER-RCP 2S RCP-2AR MM-22LAR DV-22AR



dnmshock.com

DNM AMORTIGUADOR – TIPO MUELLE

Gracias por adquirir el mejor amortiguador para su bicicleta. Los amortiguadores que fabricamos nosotros, DNM Suspension, están hechos con materiales ligeros y de alta resistencia, además vienen diseñados para lograr tanto alto rendimiento como uso y mantenimiento fácil. Este manual contiene informaciones importantes como instrucciones de una instalación segura, modos de operaciones adecuadas y mantenimiento del producto. Por favor, léalo y siga siempre nuestras recomendaciones de uso para que tenga una experiencia agradable en montarse en bicis de montaña y sobretodo exento de averías.

Descripción de símbolos /  : Advertencia  : Atención

INSTALACIÓN DE UN AMORTIGUADOR NUEVO

Cuando decida modernizar tu amortiguador trasero, la primera medida y la más importante que debe tomar es asegurarse de que ha usado unidades correspondientes. Es decir, tendría que determinar ¿para que tipo de ciclismo practicará?, por ejemplo como en competiciones de cuesta abajo, o campos a través, o rutas extremas, o de carreteras generales...etc. Una vez que modernice el amortiguador cambiará el método de operación en bicicletas, así mismo variará el rendimiento en terreno accidentado. La selección de un amortiguador adecuado es sumamente importante, asegúrese de escoger uno dependiendo de la forma que va a utilizar su bici. Como el caso de la instalación de un amortiguador ligero a una bici para descensos cuesta abajo resultará totalmente inadecuado y del mismo modo, instalar un amortiguador de largo recorrido a una bici de amortiguador ligero con doble suspensión tampoco será apropiado.

1. Mida la distancia correcta de instalación de ojo a ojo para determinar la longitud del amortiguador que se requiera, y para estar seguro de que haya medido con precisión se necesitaría utilizar un calibrador o regla metálica. La longitud correcta es la del centro de los dos ojales desde la cabeza a la base del amortiguador.

2. Mida el ancho de los dos lados del manguito de aire de aluminio, el amortiguador conecta al cuadro y basculante mediante el cojinete. Eso requiere el uso de un calibrador y se tendría que medir empezando desde el interior de la base de los dos lados. El espacio para la instalación del amortiguador debe coincidir con el del manguito. Si su bicicleta viene equipado con otras disposiciones, consulte con profesionales de una buena tienda.

3. Recuerde que si desea prolongar el recorrido de bicicleta, asegúrese de que haya suficiente espacio libre para acomodar con lo que libere el recorrido total del basculante trasero. En el caso de que considere utilizar un amortiguador con depósito adicional (tipo arco), verifique que si lo queda justo en el cuadro y deja moverse sin que el cuadro o tija quede afuera.

4. Cuando ya contamos con informaciones correctas de la longitud de amortiguador y el espacio para cojinete, la instalación del amortiguador ya resulta relativamente fácil. Ahora retire el viejo amortiguador, luego limpie el cuadro y el interior del basculante para estar seguro de que todo quede limpio.

5. En cuando está tomando decisión de en qué dirección establece el amortiguador, hay que tomar en consideración la posición del ajustador también. Se recomienda utilizar la llave Allen de 5 mm y llave de tuerca de 10mm para establecer el amortiguador en la area de montaje, sin embargo, se puede usar cualquier otra herramienta que le convenga según la manera de operación de cada uno (puede ser de diferentes medidas).

6. Apriete siempre solo con una presión mediana ya que tolerancia el espaciador de aluminio contiene una tolerancia acoplada. La mejor solución será ajustarlo con tuerca Nylock o sellador Loctite. Una vez que esté instalado el amortiguador, intente montar la bicicleta suavemente para que la presión libere gradualmente. Con que el amortiguador no haga ruidos raros, puede estar seguro de que esté instalado con éxito.

7. El último proceso de la instalación es hacer los ajustes finales. Utilice el anillo del cuerpo de amortiguador para ajustar la altura de montaje dándole presión al muelle, y con el ajustador de rebote logra controlar la velocidad de rebote del amortiguador. En fin con la compresión de manguito de aire alcanza afinar el amortiguador para cada ocasión. Se dará cuenta de poder montar la bici a donde quiera gracias a estos ajustes personales.

8. Ahora solo falta poner el casco y ya puede disfrutar el viaje con la bici todo bien equipada y ajustada.

Especificación del amortiguador

1. Amortiguación de presión

La presión que genere cuando se intenta comprimir el amortiguador

2. Amortiguación de rebote

Control de la velocidad de rebote de amortiguador.

3. Precarga

La cantidad inicial de fuerza que se aplica a un muelle.

4. Grado de rigidez del muelle

Fuerza necesaria para comprimir el muelle

5. La cantidad comprimida del amortiguador (compresión SAG, hundimiento)

La cantidad de compresión del amortiguador causada por el peso del ciclista mientras está sentado sobre la bici en una postura normal. Para una bicicleta de campos a través se le recomienda mantener en un 15 %~25% y la de cuesta abajo un 25%.

6. Bloqueo

El mecanismo exclusivo DNM ofrece una amplia gama de diferentes modos de montaje a los ciclistas para que escojan. El bloqueo de movimientos del amortiguador hace reducir la suspensión de recorrido y por ello deja que la subida cuesta de bicicleta sea más fácil, además, se puede acelerar rápidamente también cuando el ciclista necesita conducir cuesta abajo (dependiendo de la condición de pista). Existen 2 maneras de ajustar el bloqueo, el bloqueo remoto y bloqueo manual.

7. Bloqueo remoto

El usuario puede manipular el bloqueo a través del conjunto de maneta montado en el manillar.

⚠ INFORMACIÓN IMPORTANTE PARA SU SEGURIDAD

Use siempre equipo de seguridad apropiado como casco, ropa de protección y protecciones oculares antes de montarse, y nunca haga cosas excesivas que su límite. Mantenga la bicicleta y suspensión en buen estado y no realice modificaciones del cuadro o amortiguador. Cualquier modificación o mantenimiento incorrecto podría ocasionar daños al amortiguador o hacer que quede defectuoso, provocando lesiones graves e incluso la muerte. Nunca realice desmontajes o mantenimientos cuando con un amortiguador presurizado o en prácticas de acciones de saltos o cualquier otra peligrosa, aunque no está con carga aún no queda rebotado a su longitud original. Si hace algún ruido extraño o llega a perder aceite, favor de no desmontar ningún componente y devolver el amortiguador al distribuidor autorizado de DNM para que realicen mantenimientos adecuados. Utilice exclusivamente piezas originales DNM.

*** SE PROHIBE APLICAR EL SISTEMA DE BLOQUEO PARA CONDUCCIÓN A SALTOS, O CUALQUIER OTRA PELIGROSA ES SUMAMENTE PELIGRO ***

⚠ INSTRUCCIONES DE CONFIGURACIÓN

Con el fin de lograr la máxima eficiencia al instalar un amortiguador DNM, es necesario ajustar SAG. Si la bonina no se encuentra en su posición, se tiene que ajustar la precarga de muelle, y la cantidad de precarga de muelle que se necesite variará de acuerdo con el peso del ciclista. Al aumentar la precarga de muelle reducirá la cantidad de compresión. En cambio, si uno requiere bajar la precarga, la cantidad de compresión subirá. Para ajustar SAG, el ciclista debe estar sentado sobre la bicicleta en una postura normal y deja que el peso caiga en el asiento y los pedales. Es necesario que el ciclista quede sentado y derecho o apoyado contra cosas firmes. Asegúrese nuevamente el peso del ciclista llegue hasta el asiento y los pedales para poder hacer el ajuste de precarga según la tabla de referencia 5, y si llega la necesidad de cambiar al otro muelle más adecuado, lo podrá hacer para lograr el mejor rendimiento de ajustes SAG.

❗ MANTENIMIENTO

- 1.No intente desmontar el amortiguador, a menos que el funcionamiento de tu amortiguador resulte defectuoso o descompuesto, y en tal caso por favor contacte con el DNM centro de mantenimiento autorizado. Daños o fallas causadas por el mal uso o desmontaje no será cubierto por la garantía
- 2.El amortiguador DNM ya viene precargado con 80psi~100 psi durante su producción. No intente quitar la válvula para prevenir fugas de aire.
- 3.Después de 5000 kilómetros de conducción, le recomendamos desmontar el cojinete de los dos lados del manguito de aire y mandarlos a hacer inspección y mantenimientos, dándolos limpieza, engrasamiento, o cambios(si es necesario).
- 4.Si la condición de ruta que ha recorrido fue fangoso, por favor limpie el eje principal, guadapolvo y tope de goma.
5. "R" : válvula roja de ajuste de rebote. Para una amortiguación rápida, gire la válvula en sentido horario. En cambio, en sentido antihorario, la tendrá lenta. El ajuste de compresión se controla mediante la válvula azul (ubicada en el trasdós indicado con C), para incrementar la fuerza de compresión gire en sentido antihorario. Si la válvula de compresión está abierta completamente, eso limitará el recorrido de amortiguación, y será muy difícil la compresión. Nunca intente ajustar el rebote y compresión a su límite máximo a la vez, ya que esto hará que el amortiguador funcione en una condición inadecuada y puede causar daños irreversibles. En tal caso, el daño ocasionado no será cubierto por la garantía.
- 6.Ajuste el fiador de muelle, no deje que fiador tape encima del anillo de seguridad. Si llega la necesidad de cambiar muelle de diferente rigidez, retire el anillo de seguridad según las instrucciones de página X. Una vez que termine de cambiarlo, regresa el anillo de seguridad a su posición original.

****ATENCIÓN: LOS MODELOS DV-22AR SON AMORTIGUADORES DE COMPRESIÓN HIDRÁULICA CON NITRÓGENO.**

⚠ CONDICIONES DE SERVICIOS / GARANTÍA LIMITADA

*DNM garantiza durante un período de un año al propietario original que adquiera nuestro amortiguador DNM, y no es transferible a ningún tercero

*La garantía compromete que los productos de suspensión y sus materiales carecen de defectos. En el caso de que se encuentren defectuosos, se tendría que retornar al DNM para realizar exámenes y DNM le cambiará o reparará el producto. DNM no hace responsable de daños, prejuicios causados por el mal uso indirecto o espacial.

*Esta garantía no está condicionada a que el producto no sea instalado o ajustado según las instrucciones indicadas, tampoco a que sea utilizado para saltos o acciones peligrosas.

*La garantía no cubre los amortiguadores que hayan sido usado no adecuadamente, o cuyo número de serie haya sido perdido o alterado.

*La garantía excluye daños de superficie o daño ocasionados por el gaste normal de uso.

*Cualquier producto que encuentre defectuoso dentro del plazo de garantía, les recomendamos a los propietarios que contacten con el distribuidor o un DNM centro de servicio. Es necesario presentar el comprobante de compra junto con la reclamación de garantía.

*Si el componente necesario para el mantenimiento ya no se encuentra disponible, DNM se reserva el derecho de surtir otros productos equivalentes. DNM no proporcionará ningún reembolso.

❗ ACLARACIONES

DNM no será responsable de ningún daño o perjuicio que le suceda derivado de la conducción, del transporte u otra utilización diferente del amortiguador o de la bicicleta. DNM quedará exenta de toda responsabilidad u obligación aparte de los servicios y la reparación u sustitución conforme a las condiciones expuestas en las disposiciones sobre la garantía que se indican en este manual

! INSTALACIÓN Y DESMONTAJE DE MUELL

Siga las siguientes instrucciones para el desmontaje de muelle de amortiguador:
Si el amortiguador que utiliza usted está instalada con una válvula roja más larga de ajuste de robote, quite primero está válvula roja con una llave Allen de 1.5mm. Antes de retirar el muelle, es probable que se necesite quitar primero el reductor que está ubicado en el otro lado del amortiguador. Una vez que esté liberada la válvula aflojará el muelle, hasta que el anillo de seguridad puede ser retirado desde el amortiguador.

Inserte el nuevo muelle en el amortiguador y monte el anillo de seguridad otra vez, luego apriételo bien y volver a instalar la válvula de ajuste de rebote. Recuerde que el anillo de seguridad debe ser alineado.

1. Tenga el DNM amortiguador a mano y gire la válvula de ajuste hasta que quede su posición original.

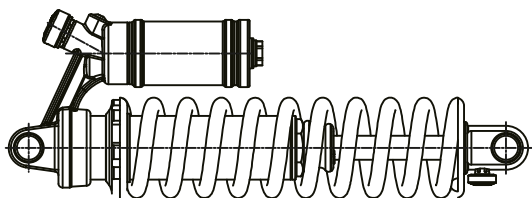

2. Tenga el DNM amortiguador a mano y gire la válvula de ajuste hasta que quede su posición original.

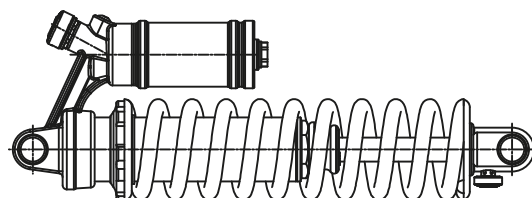

3. Sostenga el borde de la parte plana del muelle contra el borde de mesa de trabajo o algún escritorio.

4. Aplique con un gran cantidad de fuerza (lo más que pueda) contra el lado del amortiguador y en cuando el muelle se comprima, el fiador se quedará libre para retirar.

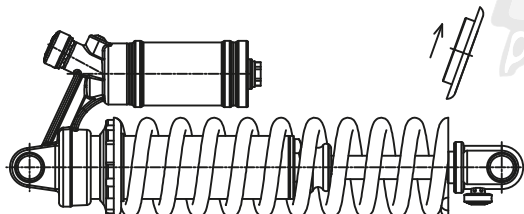

5. Retire el antiguo muelle y interte el nuevo en la misma posición.

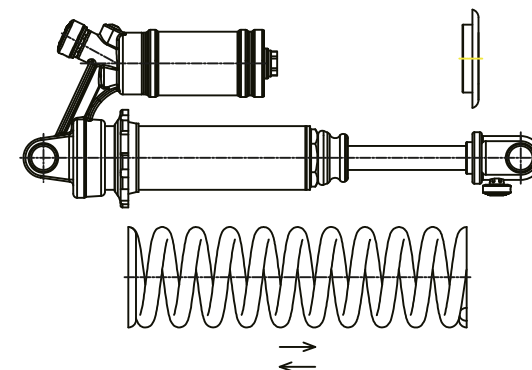

6. Volver a instalar el fiador como lo que muestra en el dibujo. Deje que la parte plana del muelle siga quedando afuera.

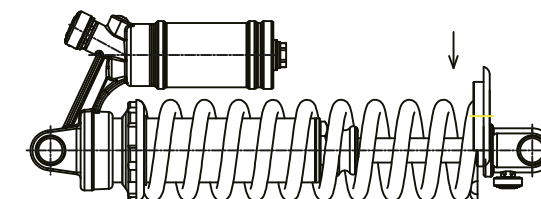

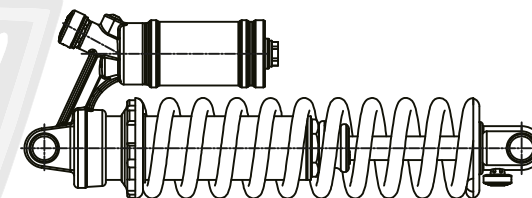

7. Otra vez aplique con un gran fuerza contra el lado del amortiguador, Otra vez aplique con un gran fuerza contra el lado del amortiguador, en cuando se comprima el muelle, el fiador deslizará a su posición original.



8. En el caso de que no haya quedado en la posición después de realizar todos los procesos mencionados, voltéelo, y dele un golpe grande en el borde, deberá ya quedar en su posición.

DNM AMORTIGUADOR – TIPO MUELLE MM-22LAR

Descripción de símbolos /  : Advertencia  : Atención

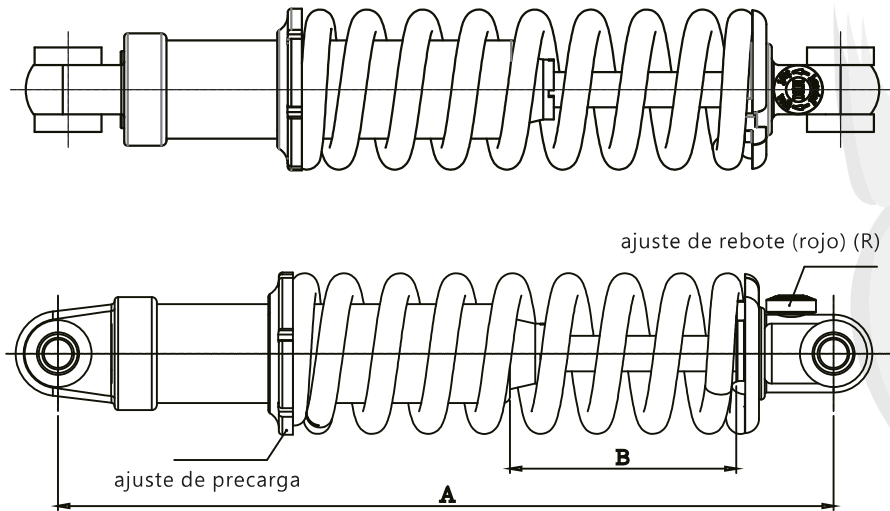

-  **Ajuste de rebote**
 Gire hacia + , aumenta amortiguación(lento)
 Gire hacia - , disminuye amortiguación (rápido)

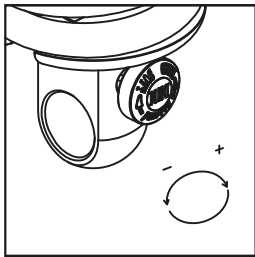

Especificación	
A longitud	B recorrido
220±2	65±2
240±2	74±2
260±2	74±2

DNM AMORTIGUADOR – TIPO MUELLE DV-22AR Descripción

Descripción de símbolos /  : Advertencia  : Atención

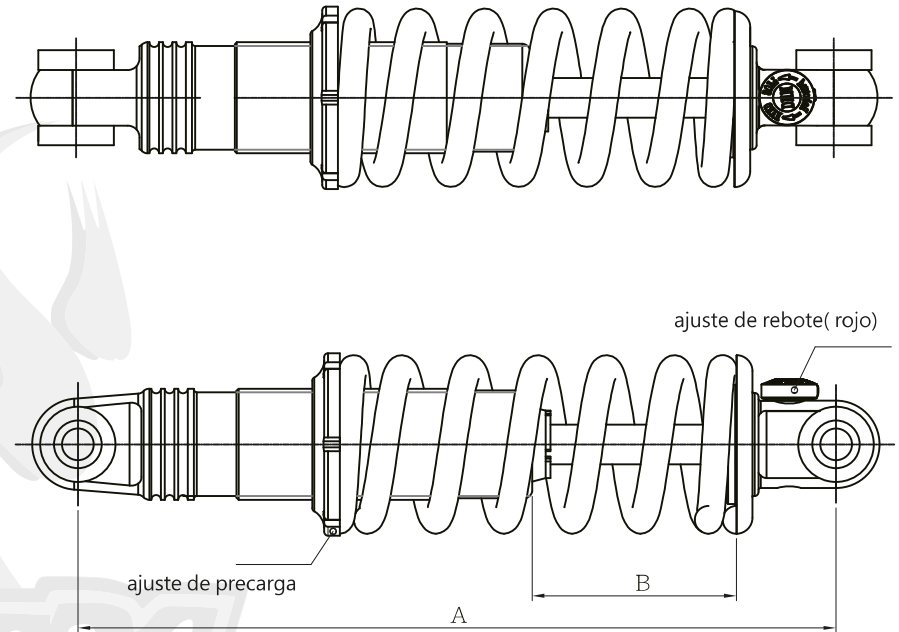

-  **Ajuste de rebote**
 Gire hacia + , aumenta amortiguación(lento)
 Gire hacia - , disminuye amortiguación (rápido)

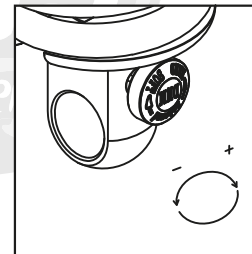

Especificación	
A longitud	B recorrido
165±2	35±2
190±2	50±2
200±2	55±2

DNM Spring Shocks

Congratulations! You have purchased the best suspension shock absorber in the Mountain Bike Technology. DNM shocks are made of lightweight, high strength materials and they are designed to balance high performance, easy to use and easy to maintain. This manual contains information about safe installation, operation and maintenance of your purchased item, We urge you to read it carefully to be more familiarized with its contents and follow our recommendations and references to help you make your mountain bike experience enjoyable and trouble-free.

Diagram Consumer Safety /  : warning  : Attention

INSTALLATION OF A NEW SHOCK

The first and most important factor when upgrading your rear shock is to make sure that you have the correct unit for the application.

To put it simply you need to determine the main type of riding that you will be doing, for example, Downhill, Cross Country, Free Riding or Road.

Upgrading your shock can change many aspects of your bikes handling, including the steering and also the way the bike behaves in tough terrain.

Choosing the right shock is crucial. Be sure to consider the type of riding you will be doing. It would be pointless to put a light weight air shock on a downhill bike, just as it would be unsuitable to put a long travel shock on a light weight dual suspension bike.

1. Establish the length of the shock you need by measuring from mounting eyelet to eyelet, this requires accuracy so use a set of calipers or a metal ruler. The distance from the center of the bolt at the head of the shock to the center of the other bolt at the base of the shock is the distance you need to find out.
2. You also need to know the distance for the width of the aluminum sleeves at either end of the shock which passes through the bushings and connect the shock to the frame and swing arm. This requires the use of the caliper, you measure from the inside of the mount on both sides. The gap where the shock mounts should be the same as the aluminum sleeve. If your bike has a different set up you may need to consult with a good bike shop.
3. Remember if you are seeking to extend the travel of your bike, make sure that you have sufficient clearance to accommodate the full travel of the rear swing arm. If you are going to use a shock which has an external reservoir (Piggy back chamber), Please make sure that it will be suitable for your frame, move smoothly. It won't cause any damage or interruption of your frame or seat posts as well.
4. Once you know the correct shock length and you are confident that the bushing gaps are also correct, the fitting of the new shock is a relatively simple exercise. Remove your old shock absorber and clean the inside surfaces of the frame and swing arm, remove any dirt and make sure that the surfaces are clean.

5. Establish which way you are going to position the shock take into consideration access to the adjusters. Position the shock in the mounting area using the appropriate tools usually a 5mm Allen key and a 10mm open ended spanner, depending on the type of fastener in use on your existing mount the sizes may vary.
6. The tightening process requires only a medium amount of pressure, as the aluminum spacers are a tolerance fit. It is good to use Nylock nuts and some Loc-tite fastening solution. Once the shock is fastened gently sit on the bike and progressively apply more pressure easing the bike through its travel. Providing there are no strange noises coming from the shock area, you can be fairly confident the installation process has been a success.
7. The final stage of the installation involves fine tuning, ride height can be adjusted by using the collar on the main shock body to compress the spring. The rebound adjuster to control how fast the shock kicks back and the compression damper to fine tune the stroke. You will find that as these adjustments are variable just like where you ride they will be something you change periodically.
8. So there you have it! If you have successfully got to this point the last thing you need to do is to put on your helmet and go for a ride!

SHOCK INFORMATION

1. Compressing Damping

The resistance felt when compress the shock

2. Rebound Damping

Controls the rate of the shock

3. Preload

The amount of static force placed on the spring

4. Spring Rate

The force needed to compress the spring

5. Shock Sag

The amount the shock compresses when the rider is sitting on the bike in normal riding position. This takes about 15%~25% of the shock travel for cross-country and about 25% for Downhill applications.

6. Lock-Out

A unique DNM device allows the rider to choose different riding styles. Lock the movement of the shock, reduce the suspension travel of your bike, and make it easy to climb hills, fast acceleration, suitable for Downhill applications depending on the track conditions. Available for both remote lock-out and manual lock out operating systems.

7. Remote Lock-Out

Allows you to operate your Lock-Out system from your bikes handle bars via thump shifter.

SAFETY INFORMATION

Before riding your bike, make sure to wear a safety helmet, protective clothing and eye protection and do not ride beyond your limits. Always maintain your bike & suspension. Never modify your shock or your bike frame. Any modifications can result to a broken or malfunctioning shock, may lead to serious injury or the premature termination of life. NEVER disassemble or service your shock if it is compressed or has not returned to its original length without any load on the shock.

If your shock ever makes unusual noises or ever loses oil, DO NOT attempt to disassemble any part of the shock. Please return your shock to a DNM authorized dealer for service. Use ONLY genuine DNM parts for shock.

***** Do not use locked-out system during jump riding, it is considered very dangerous. *****

SAG Set-up Instruction

To maximum performance of DNM shock in any different situation, it is necessary to adjust the SAG. The main reason of sag difference is all about the weight (bike or own weight). When you set up the sag, please sit on the saddle properly. Make sure all your weight is on the bike. And then observe the rubber displacement which is on the shock travel body after getting off bike. We suggest that displacement percentage range is 15~25% of full travel. The sag displacement will be decreased by increasing preload of spring. On the contrary, displacement will be increased. Adjust preload of spring to match your sag satisfied.

Service Maintenance

1. Do not disassemble the shock yourself, please contact your nearest DNM authorized service center for shock malfunctions or improper operation.
Attention: shock internal air is adopted nitrogen. Please do not disassemble by yourself. We will not be responsible if the client who disassemble the shock by self.
2. The shock has been filled with high-pressure air (80~100psi) during production. Do not remove the valve to prevent the air leaking.
3. After about 5000km of riding, take out the mount bearing sleeves from both sides to clean, grease and replace if necessary. After a muddy riding, please clean the main shaft, dust seal and bumper rubber.
4. Wash your shock only with soap and water. Never use high-pressure washers.
5. "R" is the red rebound adjuster knob. The shock is fast when the knob is in clockwise position; and the shock is slower when the shock is in counter-clockwise position. Compression adjustment is controlled by the blue knob located on the piggyback marked "C" turning the compression knob anticlockwise will increase the force needed to compress the shock. If the compression knob is turned up fully, it will limit the travel of the shock and it will be difficult and very hard to compress.

NEVER ATTEMPT TO USE YOUR SHOCK WITH BOTH REBOUND & COMPRESSION ADJUSTMENTS TO MAXIMUM SETTINGS. IF YOU DO, THE SHOCK WILL NOT OPERATE PROPERLY AND IT WILL BE DAMAGED POSSIBLY BEYOND REPAIR. SUCH DAMAGE TO YOUR SHOCK IS NOT COVERED BY THE MANUFACTURER'S WARRANTY.

6. When adjusting the preload retainer cup

Do not place the retainer cup on the safety ring. If you need to change a different rate spring, please remove the safety ring according to page X. Once you have changed the spring, place the safety ring back to its original position.

***Please note: hydraulic shock pressurized with nitrogen.**

To get more information, please browse DNM website: www.dnmshock.com

TERMS AND CONDITIONS / LIMITED WARRANTY

*DNM warrants its fork or shock for the period of one year from the date of purchase to the original purchaser. It does not extend to third parties.

*Warranty states that forks are free of defects in materials and workmanship. All forks must be returned to DNM for complete inspection, if they are found to be defective DNM will replace or repair the forks. DNM shall not be liable for any indirect, special or consequential damages.

*Warranty does not apply to any product that has been installed improperly or adjusted using methods not outlined in this manual.

Warranty does not cover forks that have been misused, or forks that are missing or have altered serial numbers.

The forks are not warranted against damage in appearance or normal wear & deterioration occasioned by the use of the bicycle.

*In the event of a defect covered by this warranty, the purchaser should contact the dealer or the DNM service center. A copy of the proof of purchase must be included with all warranty claims.

*If a product needs to be replaced and is discontinued or is not available, DNM reserves the right to replace the product with one of equal value. No refund will be provided by DNM.

ACLARACIONES

DNM is not responsible for any damages to you or others arising from riding, transporting or any other use of your shock of bicycle. In case your shock breaks or malfunctions. DNM shall have no liability or obligation beyond the repair or replacement of your shock, pursuant to the terms and conditions outlined in the Service and Warranty of this manual.

! Installing and Removing Spring

Following steps are for remove the spring from your shock if your shocks are equipped with a longer version of rebound adjuster knob, please remove the knob before remove the spring. Using 1.5mm Allen key to remove it.

1. Adjust the Preload knob on the top of the rear shock.

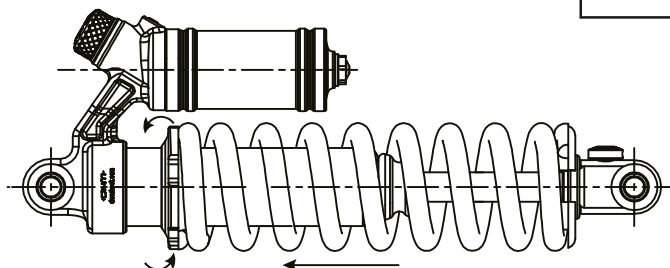

2. Forward the spring until there is space available for remove the safety ring

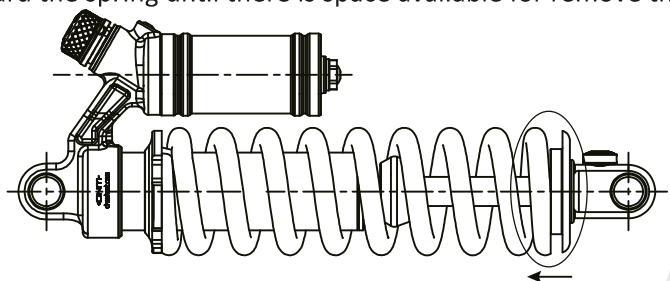

3. Remove the safety ring

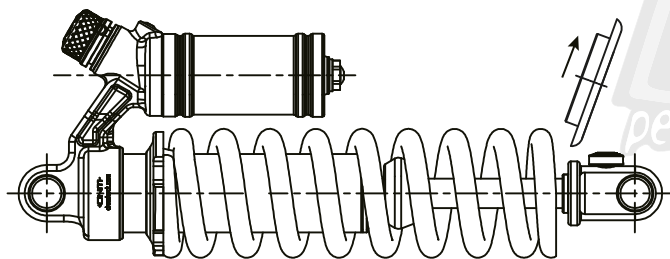

4. Install or replace the spring, and do basic maintenance and cleaning to the shock.

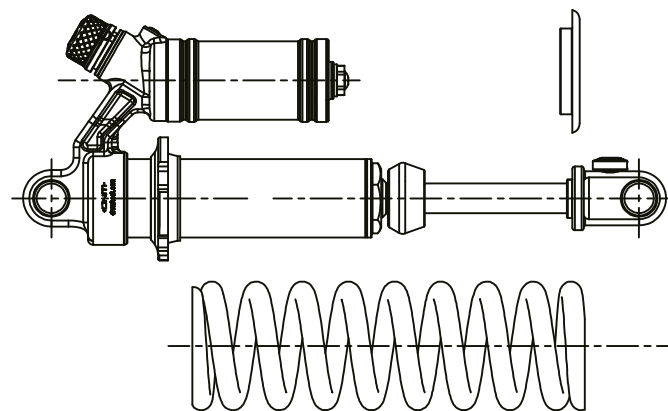

5. Re-install the safety ring

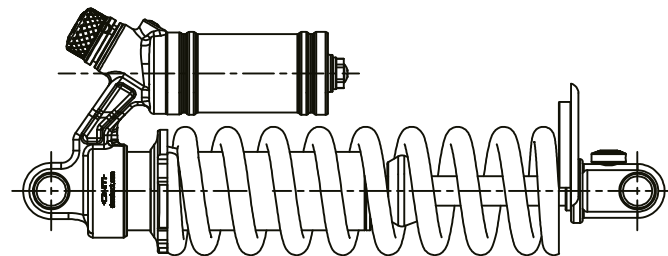

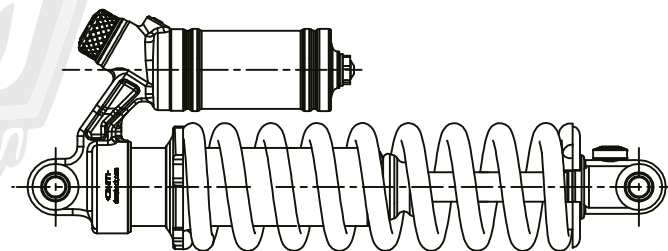

6. Tighten the Preload knob until safety ring and spring are tight and in place

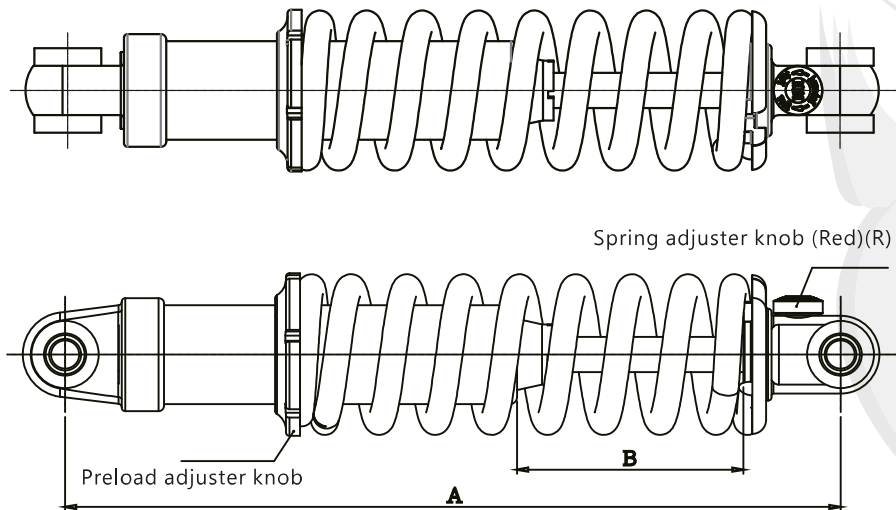

DNM Spring Shocks MM-22LAR Description

Diagram Consumer Safety /  : Warning  : Attention



-  **Rebound adjustment**
 + direction rotation, damper increase (slow)
 - direction rotation, damper decrease (fast)

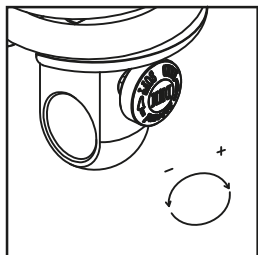

specification	
A Total Length	B Route
220±2	65±2
240±2	74±2
260±2	74±2

DNM Spring Shocks DV-22AR Description

Diagram Consumer Safety /  : Warning  : Attention

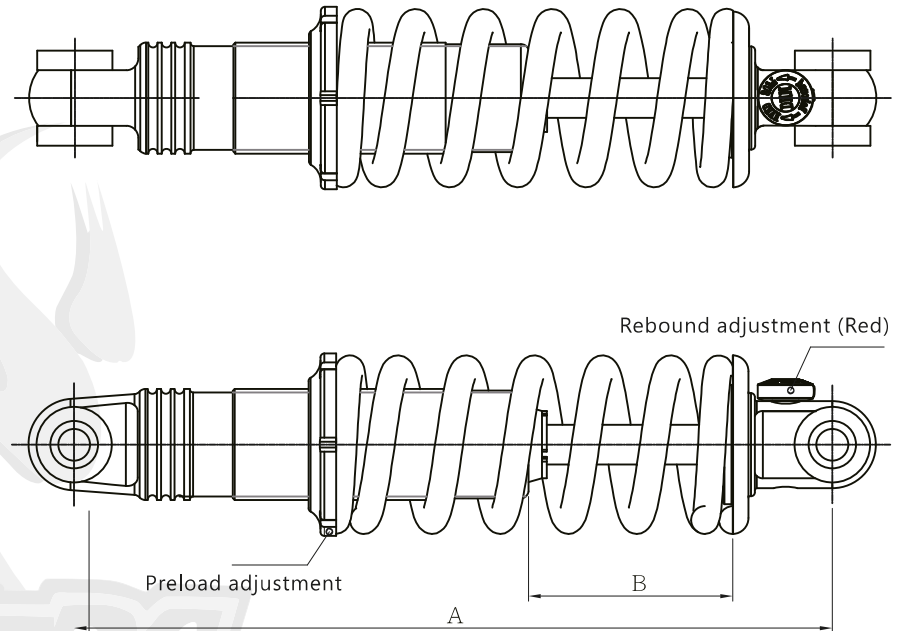

-  **Rebound adjustment**
 + direction rotation, damper increase (slow)
 - direction rotation, damper decrease (fast)

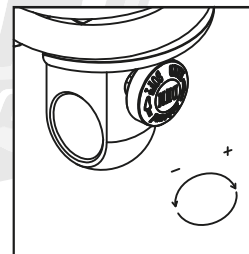

Specification	
A Total Length	B Route
165±2	35±2
190±2	50±2
200±2	55±2

DNM 避震-彈簧式

感謝您購買了最佳登山自行車專用之避震緩衝器。克佳 DNM 所生產之避震器係採用質輕、高強度材料製作而成，其設計兼顧高性能、易於使用及維護方便。本使用手冊涵蓋安全組裝、產品操作及維護等資訊。使用前請詳閱以了解本商品，並依照我們的建議使用方式來使用本商品，讓您享受無障礙且令人愉悅的登山車體驗！

圖示說明 /



：警告



：注意

! 安裝避震器

當升級你的後避震器時，第一步也是最重要的一步，是要確保你使用了正確的元件。簡單來說，必須先確認你的主要騎乘形態為何？如下坡賽、繞圈越野、極端路段及一般路面騎乘等等。升級避震器將改變自行車的操控方式，並影響自行車在高低不平的地勢上的性能表現。選擇適合的避震器極為重要，請確保你有考慮到您將進行的騎乘方式。例如：下坡車若安裝輕量氣壓式避震則是完全不適宜的。同理，安裝長途避震器於一般輕型雙避震自行車上一樣是不適合的。

- 一、測量安裝時孔眼到孔眼間的距離，來決定避震器的長度。為確保精準測量需使用卡尺或金屬尺。請測得避震器頭端螺桿中心到避震器底座螺桿中心的距離。
- 二、請量測避震器兩端的鋁製套筒寬度，穿過軸襯並連接避震器到車架及旋臂。需使用卡尺，由兩端之底座內側開始測量。避震器安裝的空隙需和鋁製套筒一致。若您的自行車的裝配不同，請向優良車商諮詢。
- 三、請注意若您想延長自行車的行程，請確保有足夠容納後搖臂全行程所需空間。若使用有外掛氣瓶的避震器，請確保此種避震器能完全放入車架內並活動自如，不會造成車架或座桿的突出及干涉。
- 四、得知正確的避震器長度，且確定軸襯空隙無誤後，則安裝新的避震器相對來說將簡單許多。移出舊的避震器並清潔車架及旋臂內側，確保表面一塵不染。

- 五、決定將避震器裝在哪個方向時，需考慮調整器的位置。通常使用5mm艾倫內六角扳手及10mm開口扳手將避震器定位在安裝區域內，基本上是依照你旋緊的方式來選擇合適的工具即可(尺寸可能有所不同)。
- 六、旋緊過程請出中等壓力即可，因為鋁片有公差配合。比較好的方式是使用尼龍鎖緊螺母或Loctite螺絲固定密封劑。避震器固定好後，輕輕騎上自行車，漸漸釋放更多壓力並繼續騎著自行車。若避震器沒有發出任何怪聲音，則你可以確定已經安裝成功。
- 七、最後是微調部分。使用避震器主體上的圈環來壓縮彈簧用以調整騎乘高度，回彈調整器可控制避震器多快彈回來。壓縮氣匣可微調動作。你會發現這些調整都可隨你騎乘在任何不同地方而有所改變。
- 八、現在一切都調整完畢，你可以戴上自行車安全帽開始騎車了。



避震器規格:

- 一、**壓縮阻尼**
避震器壓縮時所感受到的壓力
- 二、**反彈阻尼**
控制避震器的反彈率
- 三、**預載**
彈簧的預先壓縮量
- 四、**彈簧剛度**
壓縮彈簧所需的力量
- 五、**避震器壓縮量**
當使用者以一般坐姿坐在自行車上，避震器壓縮的量。建議約15%~25%。
- 六、**鎖死**
獨特的DNM裝置讓騎乘者可選擇不同的騎乘方式。鎖定避震動作，減少單車的避震行程，讓單車更易於爬坡，需要時可迅速地加速，適合下坡路(依地形來看)。操作上可提供遠端鎖死或手動鎖死兩種方式。
- 七、**遠端鎖死**
使用者可用自行車上的把手經由移動裝置操作鎖死系統。

! 安全資訊

騎車前請戴安全帽、防護衣物及護眼裝置，切勿超越自己的極限騎乘。做好單車及避震器的保養。切勿更改避震器或車架。任何更動均會造成避震器斷裂或功能缺損，將導致嚴重傷害的發生。若避震器處於壓縮狀態下，或作危險跳躍；任何危險動作，或在無負載狀態下沒有返回原長度，則絕對不可進行拆卸或維修。若避震器發出任何怪聲或漏油，請勿拆卸任何避震器的零件。請將避震器交回DNM認證經銷商進行維修。使用上請認明DNM原廠零件。
※鎖死系統後嚴禁做任何跳躍動作及任何危險動作。

! 預載設定

為因應各使用者的狀態不同且能夠發揮DNM避震器之最大效用，則必須調整SAG。影響SAG的主因取決於不同的車種及人重。設定SAG時請以一般坐姿於單車上，並盡可能將所有體重落在車體上後，下車觀察避震器外防撞位移量，此位移量原廠建議為避震器全行程的15~25%，向下調整彈簧預載將增加磅數減少位移量。反之，則增加位移量。以此來回設定SAG以獲致最佳調整設定。

! 效能維護

一、請勿自行拆卸避震器，若避震器功能不全或無法完全操作，請連絡離你最近的DNM授權維護中心。如產品不當使用，拆解於造成損壞或故障；將不在保固範圍。

請注意：灌氣氣壓縮的液壓型避震器，若因自行任意拆卸導致傷害產生，本公司將不負相關權責。

二、DNM氣壓避震器已於生產時充滿80psi~100psi氣壓。不要移除閥門以避免漏氣。

三、騎乘5000公里後，請拆下避震器兩側的安裝軸承套筒送檢及維護。做好清潔、上油或更換新品(如必須)。

若騎過泥濘路面，請清潔主軸心，防塵板及減震橡膠。

四、請以清水及肥皂洗淨避震器，切勿用高壓水柱噴洗。

五、“R”：紅色反彈調整旋鈕。旋鈕在順時針位置時，避震作用快。反之則慢。壓縮調整是由藍色旋鈕控制(位在拱背標有C處)若以反時針方向旋轉，可增加避震器的壓縮力道。若壓縮旋鈕完全被打開，會限制避震器作動，壓縮將變得極為困難。切勿嘗試在使用避震器時，同時使用反彈及壓縮調整到最大設定限度。否則，避震器將無法正確操作，且可能會損壞到無法修理的程度。而那樣的損壞是不在廠商保固範圍內的。

六、調整預載護圈蓋不要讓護圈蓋罩在安全護圈上面。若需換不同剛性的彈簧，請參照頁4移除安全護圈。當你更換完畢時，將安全護圈復歸原位。

※詳瀏覽DNM主網頁www.dnmshock.com 以獲取更多產品及最新訊息※

! 服務條款/有限保固

*DNM避震器之原購買者享有自購買日起一年之保固期。此保固不適用於第三人。

*保固包括避震器商品及原料無瑕疵。若避震器有瑕疵則一概須退回DNM做完整檢查，DNM將更換或維修此商品。DNM對任何間接、特殊或不當使用所造成之損害均不負有任何責任。

*任何未妥當安裝或未依手冊指示調整之產品或作危險跳躍及任何危險動作均不在此保固範圍內。

*任何未正確使用、商品序號遺失或遭竄改之避震器，均不在此保固範圍內。

*避震器表面受損或一般磨耗及自行車使用所造成之破壞，均不在保固範圍內。

*於此保固範圍內之商品瑕疵問題，請原購買者徑洽經銷商或DNM維修中心。保固聲請須附上當初之購買證明。

*若產品須更換之零件已停產或無法供應，DNM將保留供應其他等值商品之權利。DNM將不提供退款。

! 聲明

對於您在騎乘中、運輸時或任何其他使用避震器或自行車時所出現的損害，

DNM將不負責處理。除了本手冊中羅列之服務與保固條款涵蓋之維修或更換避震器等服務，DNM對於任何超過上述範圍之情況將不負擔任何責任或義務。

⚠ 安裝及更換、拆出彈簧

請依下列步驟安裝及更換、拆出避震器上的彈簧：

若避震器上反彈調整紐(紅色)是如圖示，拆出彈簧前，先使用1.5mm內六角板手轉出固定反彈調整紐(紅色)上的內六角螺絲，即可拆出；(步驟1接續)

將避震器上調整螺母旋轉退後，直到彈簧另一邊上蓋騰出空間可被拆下為止。

1. 將避震器上調整螺母旋轉退後，卸除彈簧預載

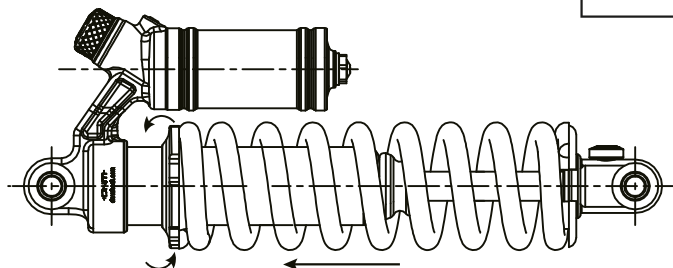

2. 彈簧與上蓋之間，預留可拆出的空間

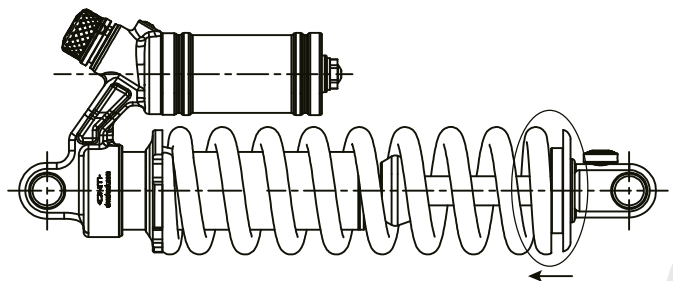

3. 騰出空間後即可拆出

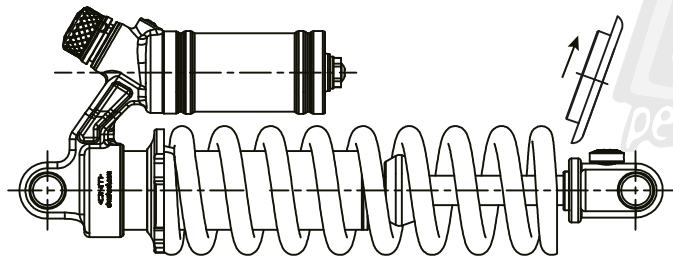

4. 安裝或更換彈簧、保養避震器

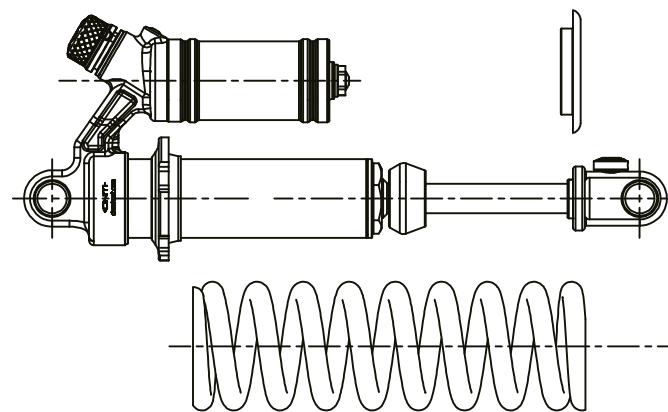

5. 將彈簧置入避震器本身，將上蓋卡入

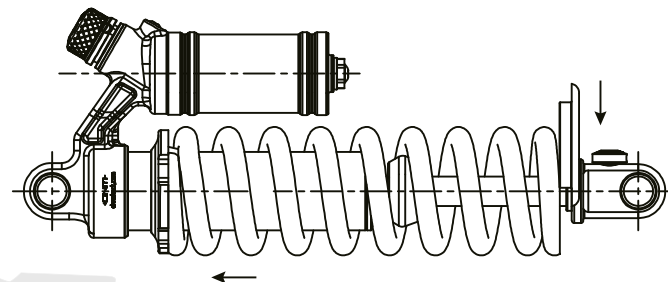

5. 上蓋卡入後，調整螺母使彈簧固定於避震器上，避免鬆動

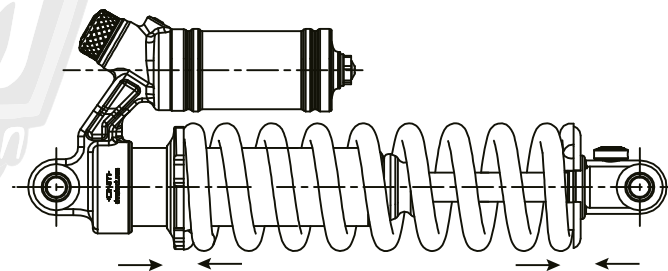

DNM 避震-彈簧式 MM 22LAR 說明解說

圖示說明 /

⚠ : 警告

⚠ : 注意

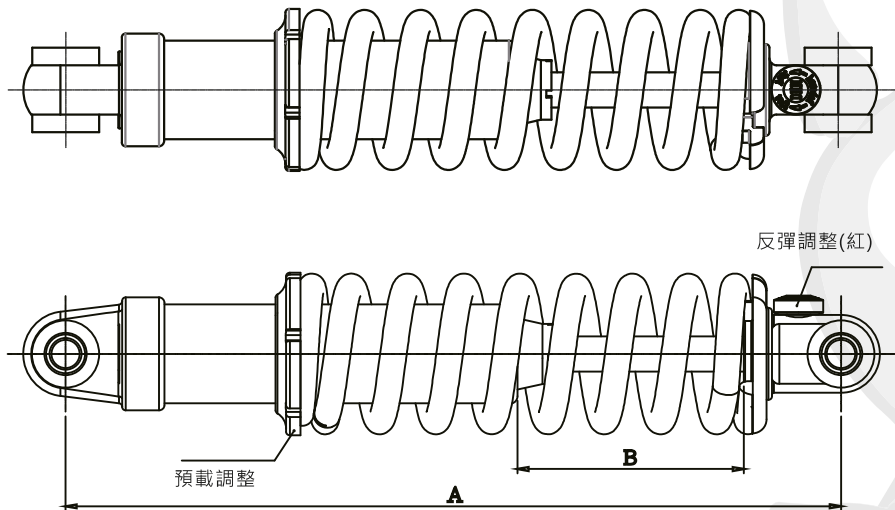

⚠ 反彈調整鈕

- + 方向旋轉 · 阻尼增加(慢)
- 方向旋轉 · 阻尼減少(快)

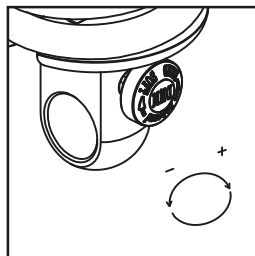

規 格	
A總長	B行程
220±2	65±2
240±2	74±2
260±2	74±2

DNM 避震-彈簧式 DV-22AR 說明解說

圖示說明 /

⚠ : 警告

⚠ : 注意

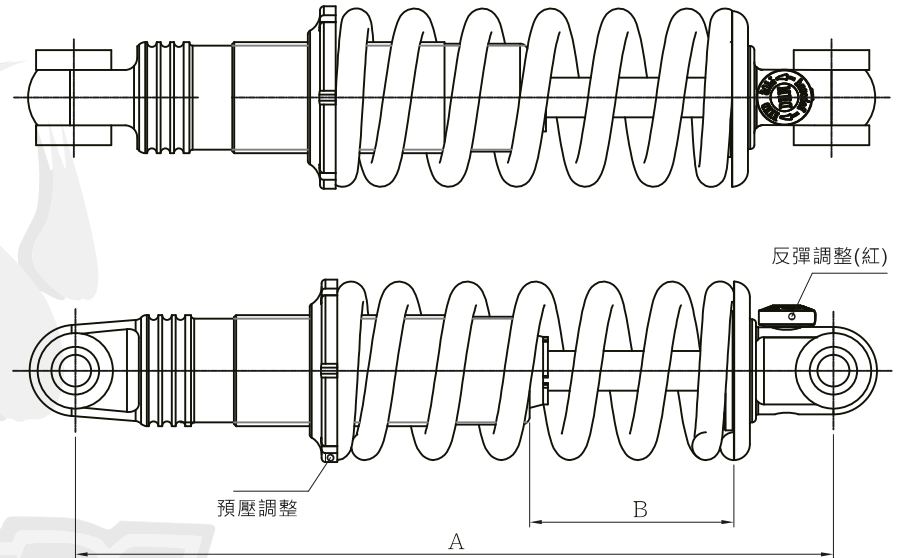

⚠ 反彈調整

- + 方向旋轉 · 阻尼增加(慢)
- 方向旋轉 · 阻尼減少(快)

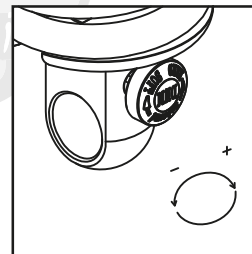

規 格	
A總長	B行程
165±2	35±2
190±2	50±2
200±2	55±2